

Tarrington House



HŐSUGÁRZÓ

® Használati útmutató
CWFH2000



QA11-0000007056

Tisztelt Vásárlónk!

Engedje meg, hogy szívből köszöntsük Önt abból az alkalomból, hogy ennek a **Tarrington House** terméknek a megvásárlása mellett döntött. A többi **Tarrington House** termékhez hasonlóan ez is korszerű műszaki ismeretek alapján került kifejlesztésre, és megbízható, egyszersmind korszerű elektromos/elektronikus szerkezeti elemek felhasználásával került előállításra.

Kérjük, szakítson Magának néhány percet, mielőtt üzembe helyezné a készüléket, és tanulmányozza át figyelmesen a következő használati útmutatót.

Még egyszer köszönjük döntését!

TARTALOM

Biztonsági tudnivalók	2 - 4
Rendeltetés szerinti használat.....	4
Az első üzembe helyezés előtt	4
Alkatrészek	5
Elemek behelyezése.....	6
Utasítások az elemekhez.....	6
Beszereles	7
A készülék üzemeltetése	8
Áramellátás csatlakoztatása.....	8
Forgatás	8
Kijelző	9
Készülék bekapcsolás és fűtési teljesítmény beállítása.....	9
Fűtési hőmérséklet beállítása.....	10
Időkapcsoló.....	10
Tisztítás és ápolás.....	11
Műszaki adatok	11



HŐSUGÁRZÓ

® Használati útmutató
CWFH2000

BIZTONSÁGI TUDNIVALÓK

	<p>A készülék üzembe helyezése előtt alaposan olvassa el a jelen kezelési útmutatót! A szakszerűtlen kezelés következtében fellépő károsodások megelőzése érdekében az összes biztonsági utasítást tartsa be!</p>
	<p>Figyelem! Mialatt a készülék üzemel ne érjen a szellőző rácshoz, szellőző nyíláshoz.</p>
	<p>Tűzveszély! Ne fedje le a készüléket. Ne szárítson ruhát a készüléken, vagy ne akasszon tárgyakat a készülékre sem üzemelés közben, sem üzemem kívül.</p>
	<p>A készüléket nem szabad fürdőkád vagy zuhanyzó közelében, vagy vízzel telt mosdó közelében használni.</p>

- A jelen használati útmutatót őrizze meg a későbbi használat érdekében. Ha a készüléket harmadik személynek továbbadja, akkor föltétlenül adja át ezt a használati útmutatót is.
- A készülék csak háztartási használatra alkalmas.
- A készülék nem alkalmas olyan személyek (a gyerekeket is beleértve) általi használatra, akik fizikailag, érzékszervileg vagy szellemi képességükben korlátozottak, illetve tapasztalatban és/vagy tudásban hiányosak. Ezen személyek csak egy a saját biztonságáért teljes mértékben felelős személy felügyeletével, illetve a készülék használatára vonatkozó utasításaival használhatják.
- A készüléket csak a rendeltetési céljára, és csak beltéren használja.
- A készüléket csak úgy használja, ahogy a jelen utasításban le van írva. Minden egyéb használat tüzet, áramütést vagy személyi sérülést okozhat.
- A szakszerűtlen használat vagy a helytelen kezelés következtében esetlegesen bekövetkező károkért nem vállalunk semmilyen felelősséget!
- Az olyan tartozékok használata, amelyek nem kimondottan a gyártó által vannak javasolva, sérüléseket vagy károsodásokat okozhatnak. Ezért csak eredeti tartozékokat használjon.
- A készüléket ne helyezze üzembe nedves kézzel vagy nedves alapzaton állva.



HŐSUGÁRZÓ

Ⓜ Használati útmutató
CWFH2000

BIZTONSÁGI TUDNIVALÓK

- Ne állítson vízzel töltött tárgyakat (például vázát) a készülékre.
- **Vigyázat, életveszély!** Tisztítás vagy használat során ne merítse vízbe vagy más folyadékba a készüléket. Soha ne tartsa a készüléket folyó víz vagy más folyadék alá.
- A készüléket csak a mérsékelt éghajlati övben szabad használni, a trópusokat és a különösen nedves klímát kerülni kell.
- Ne dugjon semmilyen tárgyat a készülék belsejébe, és ne hagyja, hogy idegen testek kerüljenek a készülékbe. Mert áramütésre, tűzre vagy a készülék károsodására kerülhet sor.
- Az első használat előtt ellenőrizze, hogy az elektromos áram fajtája és feszültsége megegyezik-e a típustáblán látható adatokkal.
- A hálózati csatlakozódugót ne fogja meg nedves vagy vizes kézzel.
- Ne húzza ki a hálózati dugót a kábelnél fogva a dugaszoló aljzatból, és ne tekerje a hálózati kábelt a készülék köré.
- Úgy helyezze el a készüléket, hogy a hálózati dugó mindig hozzáférhető legyen.
- Tisztítás előtt, illetve olyan esetekben, amikor nem használja a készüléket, húzza ki a hálózati csatlakozódugót.
- Úgy helyezze el a csatlakozó kábelt, hogy ne lehessen véletlenül meghúzni, ill. abban elbotlani.
- Vigyázzon, hogy a hálózati kábel ne sérüljön meg, ezért kerülje a becsípődést, megtörést vagy éles szegélyekhez történő dörzsölődést, és tartsa távol azt a forró felületektől és nyílt lángtól.
- Rendszeresen ellenőrizze a hálózati csatlakozódugót és a hálózati kábelt. Ha a készülék hálózati kábele megsérül, akkor a veszélyek megelőzése érdekében a kijelölt szervízzel, vagy megfelelő végzettségű szakemberrel cseréltesse ki.
- A készülék mindaddig áram alatt áll, amíg a villamos hálózatra van kapcsolva.
- Válassza le a hálózatról a készüléket, ha már nem használja.
- Kapcsolja ki a készüléket, mielőtt kihúzná a hálózati dugóból.
- Az éghető anyagokat, mint pl. függönyök, legalább 2 m távolságban tartsa a készüléktől.
- **Figyelem!** A készüléket nem szabad olyan területeken használni, ahol veszélyes és könnyen éghető anyagokkal dolgoznak, pl. üzemanyaggal, hígítóval, festékekkel és lakkal.
- A készüléket nem szabad közvetlenül fali aljzat alá felszerelni.
- A fűvóberendezés alatt nem lehet fali aljzat.
- A fali aljzatot a készülék működtetéséhez legalább 10 A -rel kell biztosítani.
- Ne csatlakoztassa a készüléket hálózati csatlakozó elosztóhoz.
- A készüléket a padlótól legalább 1,8 m magasságban szerelje fel, és a fűvóberendezés lefelé mutasson.
- Üzemelés közben ne hagyja felügyelet nélkül a készüléket.



HŐSUGÁRZÓ

Ⓜ Használati útmutató
CWFH2000

BIZTONSÁGI TUDNIVALÓK

- Ne tömítse el a kilépő nyílásokat papírral, újsággal, ruhával, szövettel vagy hasonló anyagokkal.
- Ha tűz keletkezne, akkor először húzza ki a dugót a hálózati aljzatból vagy más módon válassza le a készüléket a hálózatról, mielőtt a tűz eloltására bármilyen intézkedést tenne.
- **Áramütésveszély!** Ne öntsön vizet a még feszültség alatt álló készülékekre.
- Amikor a készüléket először kapcsolja be, enyhe, rövid ideig érezhető szag keletkezhet. Ilyenkor termelési maradékról van szó, amelyek elégnak. Ügyeljen a helyiség megfelelő szellőzésére.
- **Áramütésveszély!** Semmilyen körülmények között ne nyissa ki a burkolatot.
- **Áramütésveszély!** Soha ne próbálkozzon azzal, hogy a készüléket saját maga javítja. Meghibásodás esetén a készüléket csak könnyen szakemberrel javíttassa.

RENDELTETÉS SZERINTI HASZNÁLAT

A készüléket csak belterek fűtésére használja.

A készüléket szakember szerelje fel, és nem hordozható fűtőegységként szolgál.

AZ ELSŐ ÜZEMBE HELYEZÉS ELŐTT

- Óvatosan csomagolja ki a készüléket, és távolítson el minden csomagolóanyagot és védőfóliát.
- Vegye figyelembe, hogy a csomagolóanyag nem gyermekjáték, ezért kisgyermekektől és gyermekektől távol kell tartani.
- Gondoskodjon a csomagolóanyag szakszerű ártalmatlanításáról. Informálódjon a kommunális gyűjtőhelyekről, ill. szelektív hulladékgyűjtésről.
- Őrizze meg a csomagolóanyagot elsősorban a készülék szállítására vagy tárolására.

HŐSUGÁRZÓ

® Használati útmutató
CWFH2000

ALKATRÉSZEK

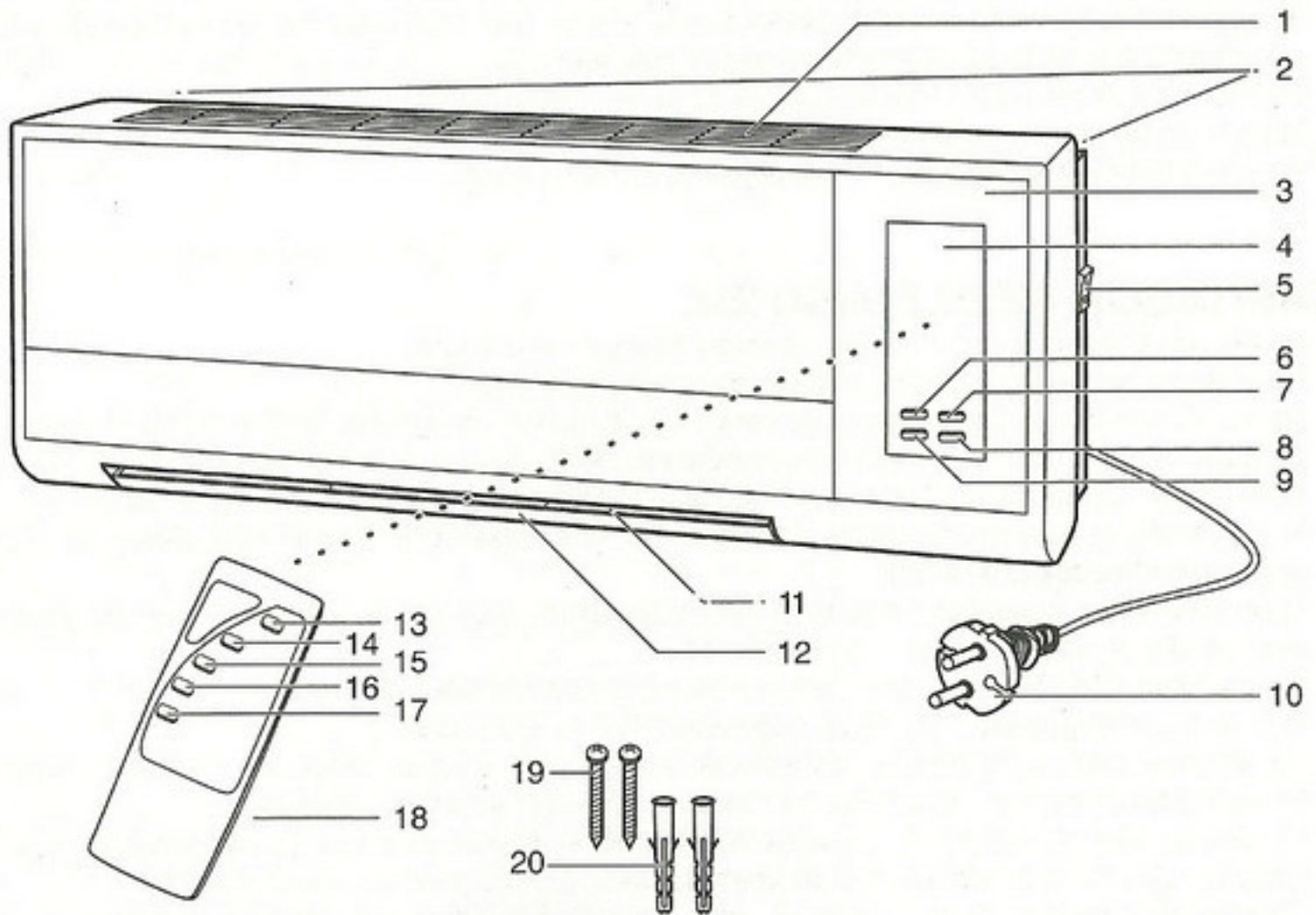

- | | | |
|-----------------------------|-------------------------------------------------------------------------------------------------------------|-----------------------|
| 1. Szellőzőnyílás | 8. – gomb | 15. + gomb |
| 2. Szerelőkapcsok | 9. + gomb | 16. – gomb |
| 3. Ház | 10. Hálózati kábel a hálózati dugóval | 17. SWING gomb |
| 4. Kijelző | 11. Szellőző rács | 18. Elemtartó fedele |
| 5. I/O be/ki kapcsoló | 12. Szellőztető | 19. Csavar |
| 6. MODE gomb | 13.  / POWER gomb | 20. Típli |
| 7. ON/OFF/POWER gomb | 14. MODE gomb | |



HŐSUGÁRZÓ

Ⓜ Használati útmutató
CWFH2000

ELEMÉK BEHELYEZÉSE

A készüléket távirányítóval szállítjuk. Az elemeket a következő lépésekben helyezze be:

- Tolja az elemtartó fedelét (18) a távirányító hátoldalán a nyíl irányába.
- Tegyen be két új 1,5 V-os LR3/R3/AAA típusú elemet (nem tartozék) az elemtartóba. Ügyeljen a polaritásra, ahogy az az elemtartó rekeszen meg van adva.
- Helyezze fel az elemtartó fedelét (18), és zárja be az elemtartót.
- Ha a készülék nem reagál a távirányítóra, akkor cserélje ki az elemeket.
- Az elemeket évente legalább 1 x cserélje ki a távirányítóban.

UTASÍTÁSOK AZ ELEMÉKHEZ

- Az elemek behelyezésénél mindig ügyeljen a helyes polaritásra.
- Kizárólag megfelelő minőségű, márkás elemeket használjon.
- Ha az elemek kifolynának, akkor egy kendő segítségével kell kivenni őket az elemtartó rekeszből, és gondoskodni kell a megfelelő ártalmatlanításukról. Vigyázzon, hogy az elemsav ne kerüljön a bőrre vagy szembe. Ha véletlenül az elemsav mégis a szemébe kerülne, akkor bő vízzel mossa ki a szemét, és azonnal forduljon orvoshoz. Ha az elemsav bőrrel érintkezik, akkor bő vízzel és szappannal mossa le a helyet.
- Ha a készüléket hosszabb ideig nem használja, akkor vegye ki az elemeket, mert az elemekből esetleg kifolyó sav károsíthatja a készüléket.
- Ha csökken a teljesítmény, akkor a teljes elemkészletet ki kell cserélni.
- Ne használjon egyszerre régi és új, vagy eltérő típusú elemeket.
- Az elemek nem a háztartási hulladékok közé valók! Kérjük, hogy az elhasznált elemeket környezetbarát módon, és a hatályos törvényi előírásoknak ártalmatlanítsa.
- Az elemek igen veszélyesek, ha lenyelik őket. Az elemeket és a készüléket mindig tartsa távol kisgyermekektől. Ha valaki lenyeli az elemet, akkor azonnal forduljanak orvoshoz.
- Az elemeket nem szabad újratölteni, vagy más eszközökkel újra aktiválni, tűzbe dobni, vagy rövidre zární.
- Vegye ki az elemeket, mielőtt a készüléket ártalmatlanítja.
- Az elemeket nem szabad túlzott melegnek, pl. napsütésnek, tűznek vagy ehhez hasonlóknak kitenni.

HŐSUGÁRZÓ

® Használati útmutató
CWFH2000

BESZERELÉS

A szerelés megkezdése előtt olvassa el az áramellátásra vonatkozó biztonsági utasításokat.

A készülék csak falra történő felszerelésre alkalmas. A tiplik (20) és csavarok (19) benne vannak a csomagolásban.

A készülék felszerelésénél a következő lépések szerint járjon el.

Áramütés- ill. sérülésveszély! A lyukak felfúrásánál ügyelje arra, hogy ne fúrjon bele villamos- vagy vízvezetékbe.

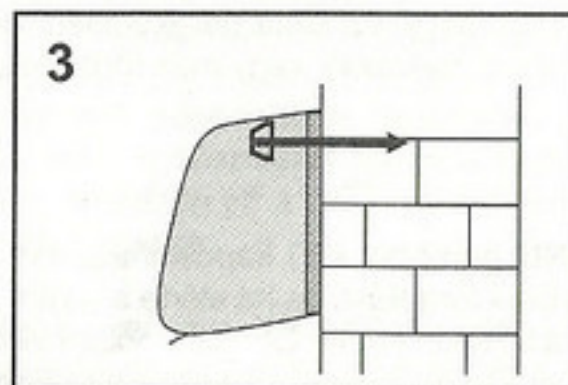
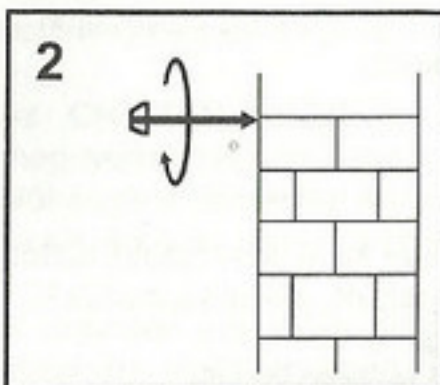
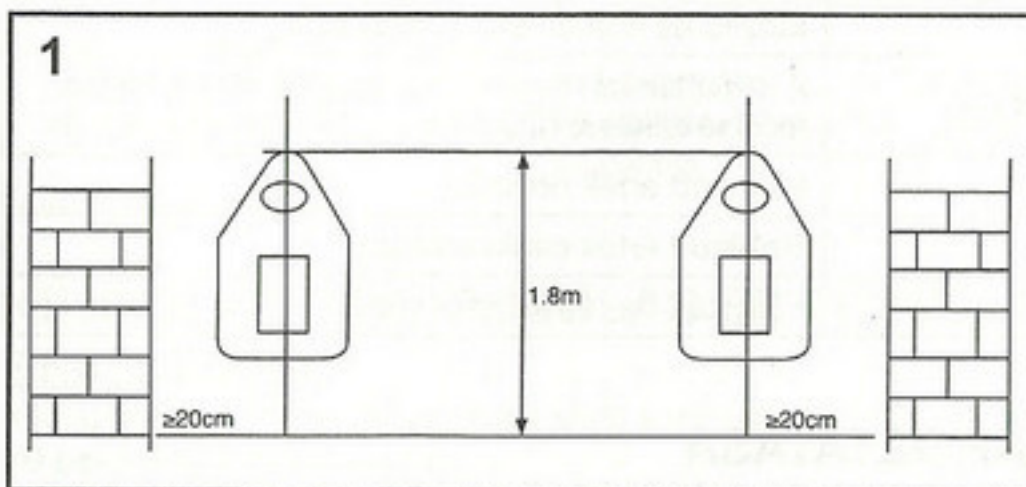

- A készülék felszereléséhez az ábra alapján jelölje be a furatokat. Majd fúrja ki a furatokat egy fúrógéppel és megfelelő fúróval.
- Helyezze a tipliket (20) a furatokba, és csavarja be a csavarokat (19).
- Akassza a készüléket a csavarokon (19) lévő szerelőkapcsokra (2).



HŐSUGÁRZÓ

© Használati útmutató
CWFH2000

A KÉSZÜLÉK ÜZEMELTETÉSE

A készülék távirányítóval történő kapcsolásához használja a távirányítót. Ügyeljen arra, hogy a távirányító a kapcsolat alatt mindig a kijelző felé (4) mutasson. Minden gombnyomáskor "sípoló" hangjelzés hallatszik.

A távirányítón ugyanazok a gombok találhatóak, mint a készülék billentyűzetén, a **SWING** (17) gomb kivételével. Ezért ezentúl csak a készülékgombjairól lesz szó.

Lentebb találja a gombok összehasonlító táblázatát

Készülék	Távirányító	Funkció
MODE (6)	MODE (14)	Időzítő és hőmérséklet beállítása
ON/OFF/POWER (7)	 / POWER (13)	A készülék készenléti üzemmódba és üzemelési módba állítása; fűtési teljesítmény meghatározás
+ (9)	+ (15)	Beállított érték növelés
- (8)	- (16)	Beállított érték csökkentése
--	SWING (17)	Forgatás be- és kikapcsolása

ÁRAMELLÁTÁS CSATLAKOZTATÁSA

- A hálózati csatlakozót (10) kapcsolja össze egy megfelelő fali aljzattal.
- Úgy vezesse a hálózati kábelt (10), hogy az soha ne jelentsen veszélyt. Esetleg használjon a kábelfektetéshez kábelkötegelőt (nem tartozék), vagy más rögzítőeszközt.

FORGATÁS

A szellőztető (12) forgatását a **SWING** gombbal (17) kapcsolhatja be vagy ki. A szellőztető biztos pozíciójának beállításához kapcsolja be a forgatást, és ha elérte a kívánt pozíciót, akkor kapcsolja ki. Mialatt a forgatás be van kapcsolva, a kijelzőn (4) a „” szimbólum villog.

A készülék **ON/OFF/POWER** gombbal (7) való bekapcsolásánál a szellőző teljesen kinyílik.

HŐSUGÁRZÓ

Ⓜ Használati útmutató
CWFH2000

KIJELZŐ

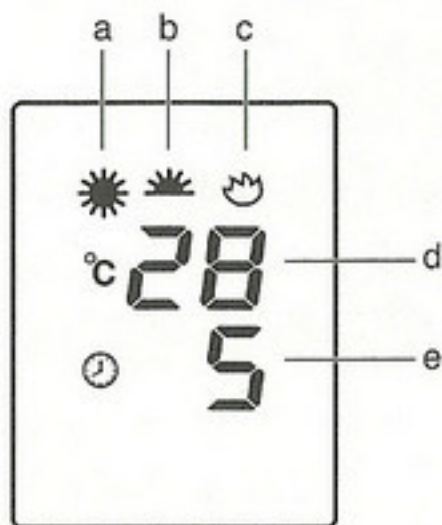

- a. Nagy fűtési teljesítmény
- b. Közepes fűtési teljesítmény
- c. Készülék bekapcsolva
- d. Hőmérséklet-kijelzés Celsius-fok (°C)
- e. Idő kijelzés órában (h)

Megjegyzés: Ha a funkciókat a készülék gombjaival vagy a távirányítóval írja be, akkor rövid időre felerősödik a kijelző világítása.





KÉSZÜLÉK BEKAPCSOLÁS ÉS FŰTÉSI TELJESÍTMÉNY BEÁLLÍTÁSA

A készüléket a I/O be-/kikapcsolóval (5) kapcsolja be (állás: I) és ki (állás: 0). Használat után állítsa a I/O be-/kikapcsolót 0 állásba.

Bekapcsoláskor felhangzik egy "sípoló" hangjelzés, és a kijelzőn (4) megjelenik az aktuális szobahőmérséklet (-9 °C - 35 °C). A készülék most készenléti állapotban van.

Az **ON/OFF/POWER** gombbal (7) kapcsolja a készüléket üzemenléti módba. Ha ismételtlen megnyomja kétszer a gombot, akkor a készüléket készenléti állapotba kapcsolja. Mialatt a készülék előkészül a készenléti állapotra, a kijelzőn (4) a „” szimbólum villog. A készülék még forog egy kicsit, amíg át nem áll készenléti állapotra.

A készülék két fűtési teljesítménnyel van felszerelve. Először kapcsolja a készüléket készenléti állapotba, majd tanulmányozza a következő áttekintő táblázatot:

Gomb	Működtetés	Kijelző	Fűtési teljesítmény
ON/OFF/POWER	1x	 és 	közepes (1000 W)
ON/OFF/POWER	2x	 és 	nagy (2000 W)
ON/OFF/POWER	3x	 villog	Készülék kikapcsolása



HŐSUGÁRZÓ

Ⓜ Használati útmutató
CWFH2000

FŰTÉSI HŐMÉRSÉKLET BEÁLLÍTÁSA

Megjegyzés: A maximálisan beállítható hőmérséklet 35 °C, és a minimálisan beállítható hőmérséklet 15 °C. A hőmérsékletet a következőképpen állítsa be:

- Kapcsolja a készüléket az **ON/OFF/POWER** gombbal (7) üzemi módba.
- A **MODE** gombot (6) addig nyomja, amíg a kijelzőn (4) villog a hőmérséklet-kijelző (d).
- A + (9) és – (8) gombokkal állítsa be a kívánt hőmérsékletet.
- Majd erősítse meg a rögzítést a **MODE** gombbal (6), vagy várjon mintegy 5 másodpercet, amíg a kijelző (4) normál kijelzésre kapcsol.
- Ha a szobahőmérséklet a beállított hőmérséklet felett van, vagy a készülék eléri a beállított fűtési hőmérsékletet, akkor a kijelzőn kialszik a fűtési teljesítmény „☀” ill. „☀” szimbóluma. A fűtési folyamat mindaddig leáll, amíg a szobahőmérséklet kellően le nem hűl.

IDŐKAPCSOLÓ

- Az automatikus kikapcsolással legfeljebb beállítható üzemi idő 24 óra.
- A **MODE** gombot (6) addig nyomja, amíg a kijelzőn (4) az Idő kijelzés és a „🕒” szimbólum villog.
- A + (9) és – (8) gombokkal állítsa be a kívánt óraszámot.
- Majd erősítse meg a rögzítést a **MODE** gomb kétszeri megnyomásával, vagy várjon mintegy 5 másodpercet, amíg a kijelző normál kijelzésre kapcsol.
- Ha az időkapcsoló aktiválva van, akkor a kijelzőn (4) a „🕒” szimbólum villog.
- **Az időkapcsoló deaktiválása:** Az időkapcsolót az időbeállító 0-ra való állításával deaktiválja. A „🕒” szimbólum folyamatosan világít.
- A beállított idő letelte után a készülék automatikusan kikapcsol.
- Ez után a készüléket újbóli használatra újra be kell kapcsolni.

HŐSUGÁRZÓ

Ⓜ Használati útmutató
CWFH2000

TISZTÍTÁS ÉS ÁPOLÁS

- Vegye figyelembe a biztonsági utasításokat.
- A készüléket tisztítása előtt kapcsolja ki, húzza ki a hálózati csatlakozót (10), és hagyja szobahőmérsékletűre lehűlni.
- A készülék tisztításához soha ne használjon benzint, oldószert, súrolószert vagy kemény kefét.
- A készülék tisztításához száraz ruhát használjon. Ne hagyja, hogy víz kerüljön a készülékbe.
- A szellőzőnyílások (1) tisztítását porszívó segítségével végezze.

MŰSZAKI ADATOK

Áramellátás	220 - 240 V~, 50 / 60 Hz
Teljesítményfelvétel	2000 W
Méretek (Ho x Ma x Mé)	610 x 220 x 120 mm
Súly	3,6 kg
Zajszint	< 70 dB(A)



A környezetvédelemmel kapcsolatos tudnivalók

A kiselejtezett elektromos készülékek értékes nyersanyagokat tartalmaznak, és erre figyelemmel nem tartoznak a háztartási hulladék körébe! A gyártómű minden felhasználót arra kér, hogy a maga részéről is tegyen meg mindent a költségkímélés és környezetvédelem érdekében, és a kiselejtezett készüléket adja át az erre a célra kialakított visszavételi helyen, amennyiben van ilyen a környéken.

120503
MCC Trading International GmbH
Schlüterstr. 5
40235 Düsseldorf

Art. Nr.: CWFH2000
QA11-0000007056